



**finder**<sup>®</sup>

SWITCH TO THE FUTURE

СЕРИЯ

38

# Интерфейсные модули реле 0.1 - 2 - 3 - 5 - 6 - 8 - 16 А



Разливочные  
машины



Упаковочные  
машины



Панели  
управления



Управления  
дорожным  
движением



Торговые  
автоматы



Программируемые  
контроллеры



Электро  
распределительные  
щиты



Этикетировочные  
машины

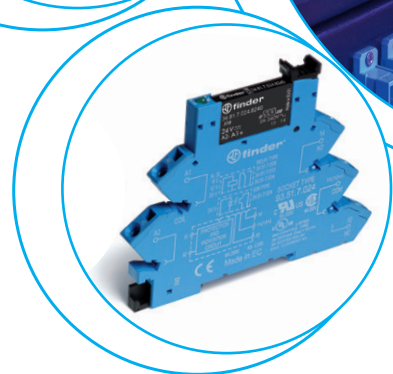
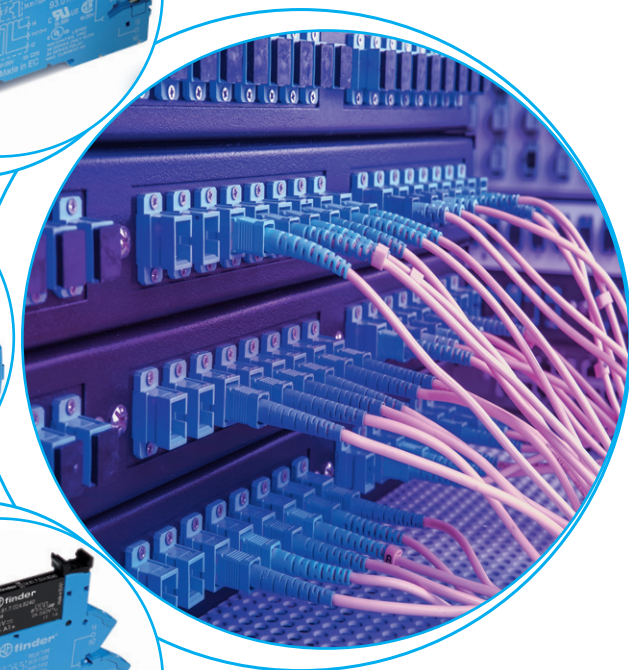
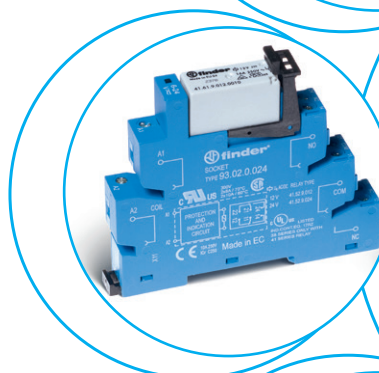
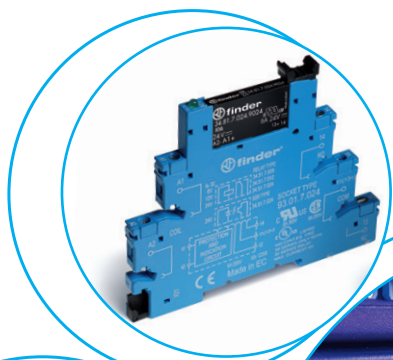



**Характеристики**

- Простое извлечение реле при помощи пластикового зажима
- Встроенная защита катушки и контур индикации
- Установка на 35-мм рейку (EN 60715)

**ширина 6.2 мм**

- EMR - версии катушек DC, AC или AC/DC
- SSR - входные контуры DC или AC/DC
- Винтовые и зажимные варианты клемм

**EMR**  
**Электромеханическое реле**

**38.51/38.61**

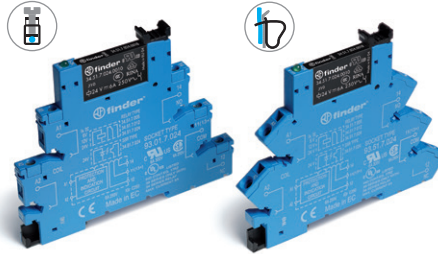

- 1 CO - 6 A/250 В AC

Стр. 1

**SSR**  
**твердотельные реле**

**38.81/38.91**



- Однополюсный выход:  
**0.1 А/48 В DC, 6 А/24 В DC, 2 А/240 В AC**
- Бесшумная работа, высокая скорость переключения
- Высокая электрическая долговечность

Стр. 2

**ширина 6.2 мм**

- Специальные типы с подавлением тока утечки катушки/входного контура
- EMR - Версии катушек AC/DC (12 или 24В)
- SSR - Входные контуры AC или AC/DC
- Винтовые и зажимные варианты клемм

**38.51.3... - 38.61.3...**

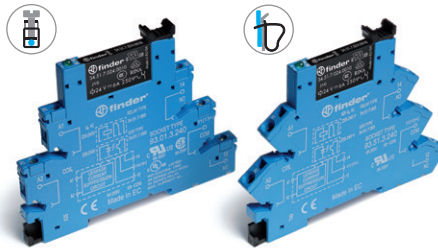

- 1 CO - 6 A/250 В AC

Стр. 1

**38.81.3... - 38.91.3...**

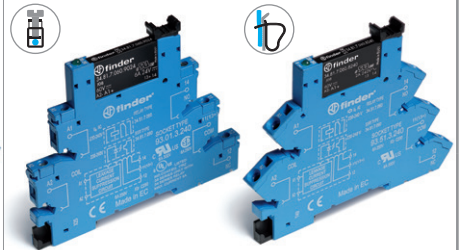

- Однополюсный выход Варианты:  
**0.1 А/48 В DC, 6 А/24 В DC, 2 А/240 В AC**
- Бесшумная работа, высокая скорость переключения
- Высокая электрическая долговечность

Стр. 2

**ширина 6.2 мм**

- Интерфейсные модуль с таймером
- 4 функции и 4 шкалы времени 0.1с ... 6ч
- EMR - Версии катушек AC/DC (12 или 24В)
- SSR - Входные контуры AC/DC (24В)
- Винтовые клеммы

**38.21**

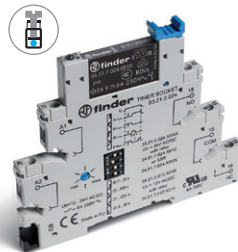

- 1 CO - 6 A/250 В AC

Стр. 3

**38.21...9024-8240**

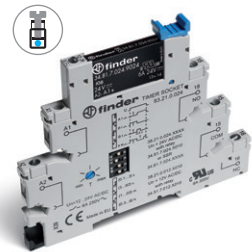

- Однополюсный выход Варианты:  
**6 А/24 В DC, 2 А/240 В AC**
- Бесшумная работа, высокая скорость переключения
- Высокая электрическая долговечность

Стр. 3

**ширина 14 мм**

- 2-полюсные 8 А или 1-полюсные 16 А
- EMR - Версии катушек DC или AC/DC
- SSR - Входные контуры DC
- Винтовые и зажимные варианты клемм

**38.01/38.52/38.11/38.62**

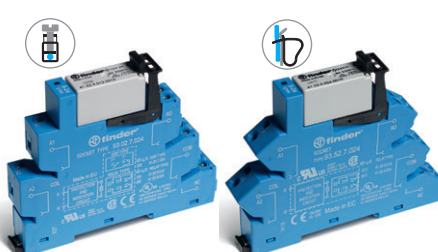

- 1 CO - 16 А/250 В AC
- 2 CO - 8 А/250 В AC

Стр. 4

**38.31/38.41**

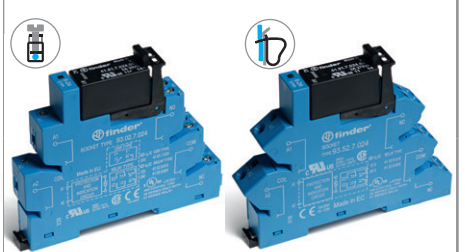

- Однополюсный выход Варианты  
**5 А/24 В DC, 3 А/240 В AC**
- Бесшумная работа, высокая скорость переключения
- Высокая электрическая долговечность

Стр. 5



**Интерфейсные модули электромеханического реле с 1 контактом - 6 А ширина 6.2 мм.**

**Идеальный интерфейс для ПЛК и электронных систем**

- Исполнение с чувствительной катушкой DC или катушкой AC/DC
- Встроенная схема индикации и защиты катушки
- Мгновенное извлечение реле с помощью пластикового зажима
- Сертифицировано UL (некоторые комбинации реле / розетка)
- Установка на 35-мм рейку (EN 60715)

38.51/38.51.3  
Винтовой клеммы

38.61/38.61.3  
Пружинный клеммы



\* Специальные версии для температуры окружающей среды до +70°C.

\*\* Ограничение максимальная температура окружающего воздуха применяются в случае плотной установки модулей, когда катушка находится под напряжением, с скважность  $\geq 50\%$  или когда время включения катушки превышает 1 час: +55 °C: применяется к группам из 2 модулей, когда каждая группа отделена воздушным зазором  $\geq 6,2$  мм.  
+30 °C: применяется к группе из более чем 2 смежных модулей

См. чертеж на стр. 13

**38.51/61**

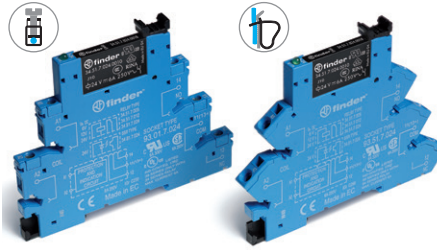

- 1-полюсное электромеханическое реле
- Винтовые и зажимные варианты клемм
- Установка на 35-мм рейку (EN 60715)

**38.51.3/38.61.3**

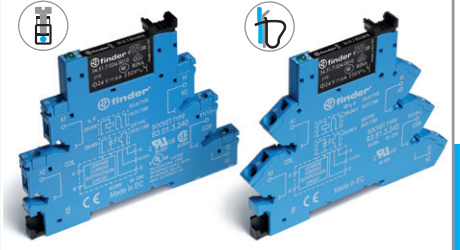

- Подавление тока утечки
- 1-полюсное электромеханическое реле
- Винтовые и зажимные варианты клемм
- Установка на 35-мм рейку (EN 60715)

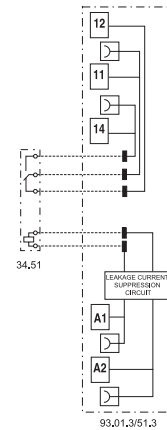
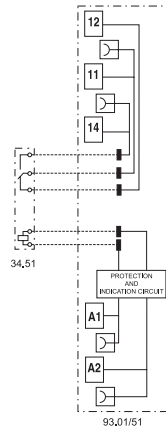

**Характеристики контактов**

Контактная группа (конфигурация)		1 CO (SPDT)	1 CO (SPDT)
Номинальный ток/Макс. пиковый ток	A	6/10	6/10
Ном. напряжение/Макс. напряжение	B AC	250/400	250/400
Номинальная нагрузка AC1	BA	1500	1500
Номинальная нагрузка AC15 (230 В AC)	BA	300	300
Допуст. мощность однофазного двигателя (230 В AC)	kВт	0.185	0.185
Отключающая способность DC1: 30/110/220 В A		6/0.2/0.12	6/0.2/0.12
Минимальная коммутируемая мощность	mВт (B/мА)	500 (12/10)	500 (12/10)
Стандартный материал контакта		AgNi	AgNi

**Характеристики катушки**

Номин. напряж. (U <sub>N</sub> )	B AC/DC	12 - 24 - 48 - 60 - (110...125) - (220...240)**	(110...125)	—
	B AC	(230...240)*	—	(230...240)
	B DC	6 - 12 - 24 - 48 - 60 (неполяризованное)	—	—
Ном. мощн. AC/DC	BA (50 Гц)/Вт	См. таблицу, стр. 9	1/1	0.5/—
	Рабочий диапазон	AC/DC	(0.8...1.1)U <sub>N</sub>	(94...138)B
Напряжение удержания	AC	(184...264)B	—	(184...264)B
	DC	(0.8...1.2)U <sub>N</sub>	—	—
	AC/DC	0.6 U <sub>N</sub> / 0.6 U <sub>N</sub>	0.6 U <sub>N</sub> / 0.6 U <sub>N</sub>	—
Напряжение отключения	AC/DC	0.1 U <sub>N</sub> / 0.05 U <sub>N</sub>	44 В	72 В

**Технические параметры**

Механическая долговечность AC/DC	циклов	10 · 10 <sup>6</sup>	10 · 10 <sup>6</sup>
Электр. долговечность при ном. нагрузке AC1	циклов	60 · 10 <sup>3</sup>	60 · 10 <sup>3</sup>
Время вкл/выкл	мс	5/6	5/6
Изоляция между катушкой и контактами (1.2/50 мкс)	kВ	6 (8 мм)	6 (8 мм)
Электрическая прочность между открытыми контактами	B AC	1000	1000
Внешний температурный диапазон (U <sub>N</sub> ≤ 60 В / > 60 В)	°C	-40...+70/-40...+55	-/-40...+55
Категория защиты		IP 20	IP 20

**Сертификация** (в соответствии с типом)



**Интерфейсные модули твердотельных реле с одним выводом, ширина 6.2 мм**

**Идеальный интерфейс для ПЛК и электронных систем**

- Варианты ввода: DC, AC или AC/DC
- Поставляется с встроенной схемой индикации и защиты входного контура
- Бесшумное скоростное переключение, большая долговечность
- Мгновенное извлечение реле с помощью пластикового зажима
- Сертифицировано UL (некоторые комбинации реле / розетка)
- Установка на 35-мм рейку (EN 60715)

38.81/38.81.3

Винтовой клеммы

38.91/38.91.3

Пружинный клеммы



**38.81/38.91**

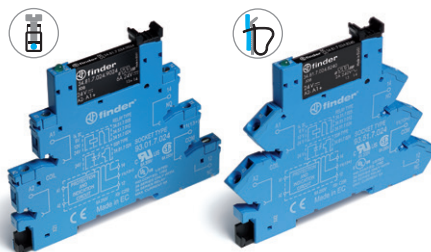

- Выходной контур переключение AC или DC
- полупроводниковое реле - DC на входе
- Винтовые и зажимные варианты клемм
- Установка на 35-мм рейку (EN 60715)

**38.81.3/38.91.3**

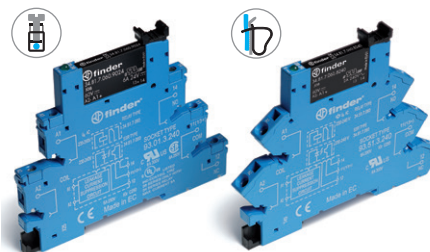

- Подавление тока утечки
- Выход AC или DC
- полупроводниковое реле – выходы AC или AC/DC
- Винтовые и зажимные варианты клемм
- Установка на 35-мм рейку (EN 60715)

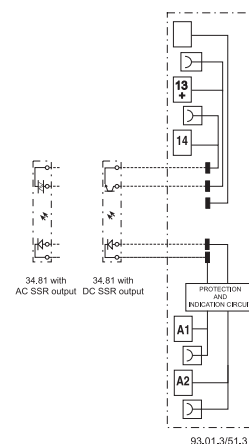
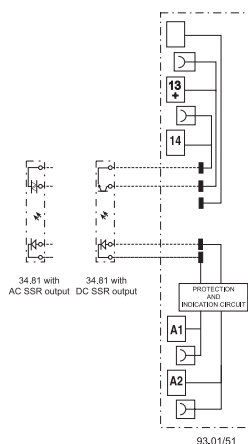

См. чертеж на стр. 13

**Выходная цепь**

Контактная группа (конфигурация)		1 HO (SPST-NO)			1 HO (SPST-OH)		
Номинальный ток/ Макс. пиковый ток (10 мс)	A	6/50	0.1/0.5	2/80	6/50	0.1/0.5	2/80
Нам. напряжение/Макс. блокирующее напряжение	B	24/33 DC	48/53 DC	240/— AC	24/33 DC	48/53 DC	240/— AC
Диапазон напряжений но переключение	B	(1.5...33)DC	(1.5...53)DC	(12...275)AC	(1.5...33)DC	(1.5...53)DC	(12...275)AC
Повторяющееся импульсное напряжение в закрытом состоянии	$V_{pk}$	—	—	800	—	—	800
Минимальный ток переключения	mA	1	0.05	35	1	0.05	35
Минимальный ток переключения	mA	0.001	0.001	1.5	0.001	0.001	1.5
Макс. ток утечки в состоянии ВЫКЛ.	B	0.4	1	1.6	0.4	1	1.6

**Входная цепь**

Номинальное напряжени ( $U_N$ )	B AC	—	230...240
	B DC	6 - 24 - 60	—
	B AC/DC	(110...125) - (220...240)	110...125
Рабочий диапазон	B DC	См. таблицу, стр. 10	См. таблицу, стр. 10
Ток управления	mA	См. таблицу, стр. 10	См. таблицу, стр. 10
Напряжение отключения	B DC	См. таблицу, стр. 10	См. таблицу, стр. 10

**Технические параметры**

Время вкл./выкл (Вход DC)	мс	0.2/0.6	0.04/0.11	12/12	0.2/0.6	0.04/0.11	12/12
Электрическая прочность между входом/выходом	B AC	2500			2500		
Внешний температурный диапазон	°C	-20...+55			-20...+55		
Категория защиты		IP20			IP20		

Сертификация (в соответствии с типом)





Тонкие интерфейсные модули (ширина - 6.2 мм) со встроенным многофункциональным таймером.

1-полюсное электромеханическое реле, 6А  
1 выход, 2А DC или AC - твердотельное реле

- Электромеханическое или твердотельное выходное реле
- Многофункциональный таймер
- Питание AC/DC
- 4 шкалы времени от 0.1 с до 6 ч
- Мгновенное извлечение реле с помощью пластикового зажима
- ширина 6.2 мм, Установка на 35-мм рейку (EN 60715)

38.21  
Винтовой клеммы



См. чертеж на стр. 13

**Характеристики контактов**

Контактная группа (конфигурация)	1 CO (SPDT)	—
Номинальный ток/Макс. пиковый ток	A	6/10
Ном. напряжение/Макс. напряжение	B AC	250/400
Номинальная нагрузка AC1	VA	1500
Отключающая способность DC1: 30/110/220 В	A	6/0.2/0.12
Минимальная коммутируемая мощность	мВт (B/мА)	500 (12/10)
Стандартный материал контакта	AgNi	—

**Характеристика выхода**

		DC выход (...9024)	AC выход (...8240)
Конфигурация выхода	—	1 HO (SPST-NO)	1 HO (SPST-NO)
Номинальный ток/Макс. пиковый ток	A	6/50	2/80
Ном. напряж/Макс. блокирующее напряж.	B	(24/33)DC	(240/—)AC
Диапазон напряжений на переключение	B	(1.5...33)DC	(12...275)AC
Повторяющееся импульсное напряжение в закрытом состоянии	V <sub>pk</sub>	—	800
Минимальный ток переключения	мА	1	35
Макс. ток утечки в состоянии ВЫКЛ.	мА	0.001	1.5
Макс. падение напряжения в состоянии ВКЛ.	B	0.4	1.6

**Характеристика**

Номин. напряж. (U <sub>N</sub> )	B AC (50/60 Гц)/DC	12 - 24	24
Номинальная мощность	ВА/Вт	0.5	0.5
Рабочий диапазон	AC	(0.8...1.1)U <sub>N</sub>	(0.8...1.1)U <sub>N</sub>
	DC	(0.8...1.1)U <sub>N</sub>	(0.8...1.1)U <sub>N</sub>

**Технические параметры**

Временные диапазоны	(0.1...3) с, (3...60)с, (1...20)мин, (0.3...6)ч		
Способность повторения	%	± 1	
Время перекрытия	мс	≤ 50	
Погрешность точности всего диапазона уставки	%	5%	
Внешний температурный диапазон	°C	-40...+70	-20...+55
Категория защиты	IP 20		

Сертификация (в соответствии с типом)



38.21

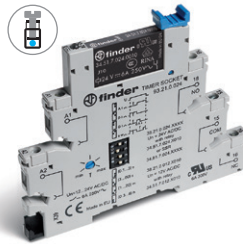

- 1-полюсное электромеханическое реле
- Питание 12 или 24В AC/DC
- Винтовой зажим
- Установка на 35-мм рейку (EN 60715)

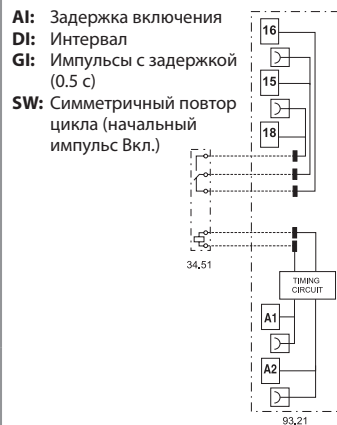

**AI:** Задержка включения  
**DI:** Интервал  
**GI:** Импульсы с задержкой (0.5 с)  
**SW:** Симметричный повтор цикла (начальный импульс Вкл.)

38.21...9024-8240

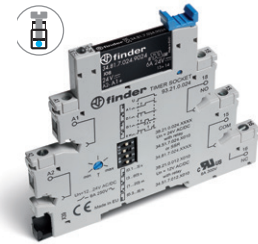

- Твердотельные выходные реле DC или AC
- Питание 24В AC/DC
- Винтовой зажим
- Установка на 35-мм рейку (EN 60715)



**AI:** Задержка включения  
**DI:** Интервал  
**GI:** Импульсы с задержкой (0.5 с)  
**SW:** Симметричный повтор цикла (начальный импульс Вкл.)

**Интерфейсные модули с электромеханическим реле, ширина 14 мм.**  
38.01 и 38.11 - 1-полюсные, 16 А  
38.52 и 38.62 - 2-полюсные, 8 А

**Идеальный интерфейс для ПЛК и электронных систем**

- Исполнение с чувствительной катушкой DC или катушкой AC/DC
- Встроенная схема индикации и защиты катушки
- Мгновенное извлечение реле с помощью пластикового зажима
- Сертифицировано UL (некоторые комбинации реле / розетка)
- Установка на 35-мм рейку (EN 60715)

38.01/52  
Винтовой клеммы

38.11/62  
Пружинный клеммы



См. чертеж на стр. 13

**Характеристики контактов**

Контактная группа (конфигурация)		1 CO (SPDT)	2 CO (DPDT))
Номинальный ток/Макс. пиковый ток	A	16*/30	8/15
Ном. напряжение/Макс. напряжение	B AC	250/400	250/400
Номинальная нагрузка AC1	BA	4000	2000
Номинальная нагрузка AC15 (230 В AC)	BA	750	400
Допуст. мощность однофазного двигателя (230 В AC)	kВт	0.5	0.3
Отключающая способность DC1: 30/110/220 В	A	16/0.3/0.12	8/0.3/0.12
Минимальная коммутируемая мощность	mВт (В/мА)	300 (5/5)	300 (5/5)
Стандартный материал контакта		AgNi	AgNi

**Характеристики катушки**

Номин. напряж. (U <sub>N</sub> )	B AC/DC	24 - 60 - (110...125) - (220...240)	24 - 60 - (110...125) - (220...240)
	B AC	230...240	230...240
	B DC	12 - 24 - 60	12 - 24 - 60
Ном. мощн. AC/DC	BA (50 Гц)/Вт	См. таблицу, стр. 9	См. таблицу, стр. 9
Рабочий диапазон	AC/DC	0.8...1.1	0.8...1.1
	DC	(0.8...1.2)U <sub>N</sub>	(0.8...1.2)U <sub>N</sub>
Напряжение удержания	AC/DC	0.6 U <sub>N</sub> / 0.6 U <sub>N</sub>	0.6 U <sub>N</sub> / 0.6 U <sub>N</sub>
Напряжение отключения	AC/DC	0.1 U <sub>N</sub> / 0.05 U <sub>N</sub>	0.1 U <sub>N</sub> / 0.05 U <sub>N</sub>

**Технические параметры**

Механическая долговечность AC/DC	циклов	10 · 10 <sup>6</sup>	10 · 10 <sup>6</sup>
Электр. долговечность при ном. нагрузке AC1	циклов	50 · 10 <sup>3</sup>	60 · 10 <sup>3</sup>
Время вкл/выкл	мс	8/10	8/10
Изоляция между катушкой и контактами (1.2/50 мкс)	kВ	6 (8 мм)	6 (8 мм)
Электрическая прочность между открытыми контактами	B AC	1000	1000
Внешний температурный диапазон (U <sub>N</sub> ≤ 60 В / > 60 В)	°C	-40...+70 / -40...+55	-40...+70 / -40...+55
Категория защиты		IP 20	IP 20

**Сертификация** (в соответствии с типом)

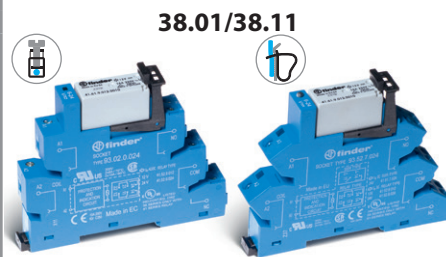

- Винтовые и зажимные варианты клемм
- 1-полюсное электромеханическое реле
- Установка на 35-мм рейку (EN 60715)

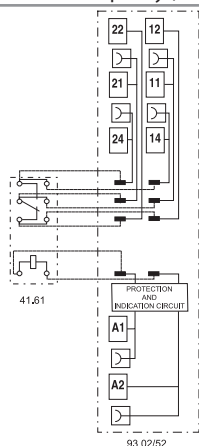

\* Для токов >10 А, клеммы контактов надлежит подключить параллельно (21 с 11, 24 с 14, 22 с 12).

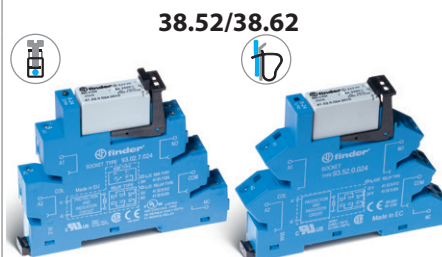

- Винтовые и зажимные варианты клемм
- 2-полюсное электромеханическое реле
- Установка на 35-мм рейку (EN 60715)

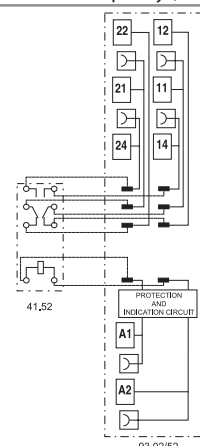



**Интерфейсные модули с твердотельным реле, 1-полюсные, ширина 14 мм.**

**Идеальный интерфейс для ПЛК и электронных систем**

- Варианты ввода - DC
- Встроенная схема индикации и защиты входного контура
- Бесшумное скоростное переключение, большая долговечность
- Мгновенное извлечение реле с помощью пластикового зажима
- Сертифицировано UL (некоторые комбинации реле / розетка)
- Установка на 35-мм рейку (EN 60715)

**38.31/38.41**

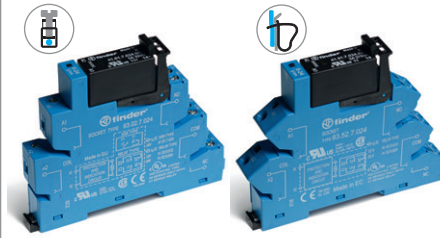

- Винтовые и зажимные варианты клемм
- Переключение AC или DC на выходе
- SSR реле - входное напряжение DC
- Установка на 35-мм рейку (EN 60715)

38.31  
Винтовой клеммы



38.41  
Пружинный клеммы

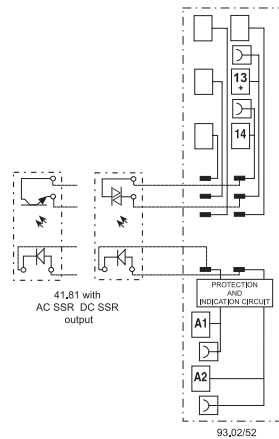

См. чертеж на стр. 13

Выходная цепь		1 HO (SPST-NO)	1 HO (SPST-NO)
Контактная группа (конфигурация)		1 HO (SPST-NO)	1 HO (SPST-NO)
Номинальный ток/ Макс. пиковый ток (10 мс) A		5/40	3/40
Нам. напряжение/Макс. блокирующее напряжение B		(24/35)DC	(240/—)AC
Диапазон напряжений но переключение B		(1.5...24)DC	(12...275)AC
Повторяющееся импульсное напряжение в закрытом состоянии V <sub>pk</sub>		—	600
Минимальный ток переключения mA		1	50
Макс. ток утечки в состоянии Выкл. mA		0.01	1
Макс. падение напряжения в состоянии Вкл. B		0.3	1.1
Входная цепь			
Номинальное напряжени (U <sub>N</sub> ) B AC/DC		24	
	B DC	12 - 24	
Рабочий диапазон B DC		См. таблицу, стр. 10	
Ток управления mA		См. таблицу, стр. 10	
Напряжение отключения B DC		См. таблицу, стр. 10	
Технические параметры			
Время вкл./выкл (вход DC) мс		0.05/0.25	12/12
Электрическая прочность между входом/выходом B AC		2500	
Внешний температурный диапазон °C		-20...+55	
Категория защиты		IP20	
Сертификация (в соответствии с типом)			

## Информация по заказам

### Электромеханическое реле - 1 или 2 полюса

Пример: Интерфейсный модуль реле, 38 серия, контакт 1CO (SPDT), напряжение катушки 12 В DC.



**Серия**

**Тип**

- 0 = Электромеханическое реле 16 А, с резьбовой клеммой
- 1 = Электромеханическое реле 16 А, с безрезьбовой клеммой
- 2 = Мультифункциональный таймер (AI, DI, GI, SW), с резьбовой клеммой
- 5 = Электромеханическое реле, с резьбовой клеммой
- 6 = Электромеханическое реле, с безрезьбовой клеммой

**Кол-во контактов**

- 1 = 1 полюс, 6 или 16 А
- 2 = 2 полюса, 8 А

**Тип катушки**

- 0 = AC (50/60 Гц)/DC
- 3 = Подавление тока утечки (110...125)В AC/DC - (230...240)В AC
- 7 = Чувствительн DC, только для (6, 12, 24, 48, 60)В
- 8 = AC (50/60 Гц)

**Напряжение катушки**

См. характеристики катушки

**D: Варианты**

0 = Стандартный

**C: Опции**

- 5 = стандартные для DC
- 6 = стандартные для AC или AC/DC

**B: Схема контактов**

0 = CO (nPDT)

**A: Материал контактов**

- 0 = AgNi Стандартный
- 4 = AgSnO<sub>2</sub>
- 5 = AgNi + Au

**Выбор характеристик и опций: возможны комбинации только в одном ряду.**

Тип	Питание катушки	A	B	C	D
38.01/11	7	0 - 4	0	5	0
38.01/11	0 - 8	0 - 4	0	6	0
38.51/61	7	0 - 4 - 5	0	5	0
38.51/61	0 - 3 - 8	0 - 4 - 5	0	6	0
38.52/62	7	0 - 5	0	5	0
38.52/62	0 - 8	0 - 5	0	6	0
38.21	0	0	0	6	0

**Информация по заказам**

**Твердотельное реле, 1-полюсные, ширина 6.2 и 14 мм**

Пример: Интерфейсный модуль с твердотельным реле 38 серии, питание 2 А, 24 В DC.



**Серия**

**Тип**

- 21 = Твердотельное реле с таймером ширина 6.2 мм, с резьбовой клеммой
- 31 = Твердотельное реле, ширина 14 мм, с резьбовой клеммой
- 41 = Твердотельное реле, ширина 14 мм, с безрезьбовой клеммой
- 81 = Твердотельное реле, ширина 6.2 мм, с резьбовой клеммой
- 91 = Твердотельное реле, ширина 6.2 мм, с безрезьбовой клеммой

**Источник тока**

- 0 = AC/DC
- 3 = Подавление тока утечки (110...125)В AC/DC и (230...240)В AC, только SSR
- 7 = DC, только для (6, 24, 60)В SSR

**Напряжение сети**

См. входные параметры

**Выходная цепь**

- 9024 = 2 А - 24 В DC (38.21, 38.81 и 38.91)
- 9024 = 5 А - 24 В DC (38.31 и 38.41)
- 7048 = 0.1 А - 48 В DC (38.81 и 38.91)
- 8240 = 2 А - 240 В AC (38.21, 38.81 и 38.91)
- 8240 = 3 А - 240 В AC (38.31 и 38.41)



**Выбор характеристик и опций: возможны комбинации только в одном ряду.**

Тип	Варианты входов	Варианты выходов
38.81/91	7	9024 - 7048 - 8240
38.81/91	0 - 3	9024 - 7048 - 8240
38.31/41	0 - 7	9024 - 8240
38.21	0	9024 - 8240

### Технические параметры - Электромеханическое реле, 1- и 2-полюсные

#### Изоляция

Изоляция в соответствии с EN 61810-1	Номинальное напряжение изоляции	V	250	400
	Номинальное напряжение пробоя	kV	4	4
	Уровень загрязнения		3	2
	Категория перегрузки		III	III

Изоляция между катушкой и контактами (1.2/50 мкс)	kV	6 (8 мм)
Электрическая прочность между открытыми контактами	V AC	1000

#### Изоляция между клеммами катушки

Номинальное импульсное напряжение (перенапряжение) (согласно EN 61000-4-5)	kV (1.2/50 мкс)	2
--	-----------------	---

<b>Прочее</b>	<b>1 полюс 6 А</b>	<b>1 полюс 16 А - 2 полюса 8 А</b>
---------------	--------------------	------------------------------------

Время дребезга: НО/НЗ	мс	1/6	2/5
-----------------------	----	-----	-----

Виброустойчивость (10...55)Гц: НО/НЗ	g	10/5	15/2
--------------------------------------	---	------	------

Потери мощности	без нагрузки	Вт	0.2 (12 В) - 0.9 (240 В)	0.5 (24 В) - 0.9 (240 В)
	при номинальном токе	Вт	0.5 (12 В) - 1.5 (240 В)	1.3 (24 В) - 1.7 (240 В)

<b>Клеммы</b>	<b>38.21 / 38.51</b>	<b>38.61</b>
---------------	----------------------	--------------

Длина зачистки провода	мм	10	10
------------------------	----	----	----

⊖ Момент завинчивания	Нм	0.5	—
-----------------------	----	-----	---

Макс. размер провода		одножильный провод	многожильный провод	одножильный провод	многожильный провод	
		мм <sup>2</sup>	1 x 2.5 / 2 x 1.5	1 x 2.5 / 2 x 1.5	1 x 2.5	1 x 2.5
		AWG	1 x 14 / 2 x 16	1 x 14 / 2 x 16	1 x 14	1 x 14
			<b>38.01 / 38.52</b>	<b>38.11 / 38.62</b>		

Длина зачистки провода	мм	10	10
------------------------	----	----	----

⊖ Момент завинчивания	Нм	0.5	—
-----------------------	----	-----	---

Макс. размер провода		одножильный провод	многожильный провод	одножильный провод	многожильный провод	
		мм <sup>2</sup>	1 x 2.5 / 2 x 1.5	1 x 2.5 / 2 x 1.5	1 x 2.5	1 x 2.5
		AWG	1 x 14 / 2 x 16	1 x 14 / 2 x 16	1 x 14	1 x 14

### Характеристика контактов - 1 и 2 полюса Электромеханическое реле

**F 38 - Электрическая долговечность (AC) при ном. нагрузке, 1 полюс 6 А**

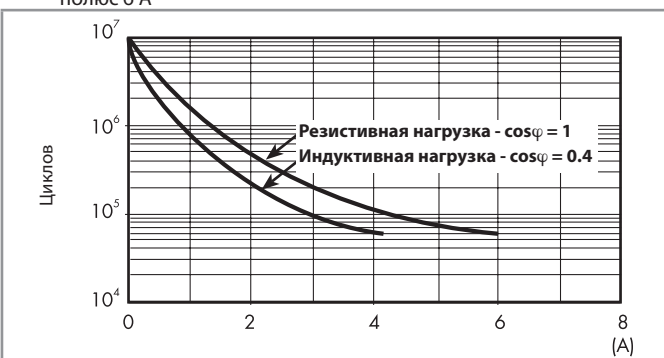

**F 38 - Электрическая долговечность (AC) при ном. нагрузке, 1 полюс 16 А и 2 полюса 8 А**



— : 2 полюса 8 А  
— : 1 полюс 16 А

**H 38 - Макс. отключающая способность DC1, 1 полюс 6 А**

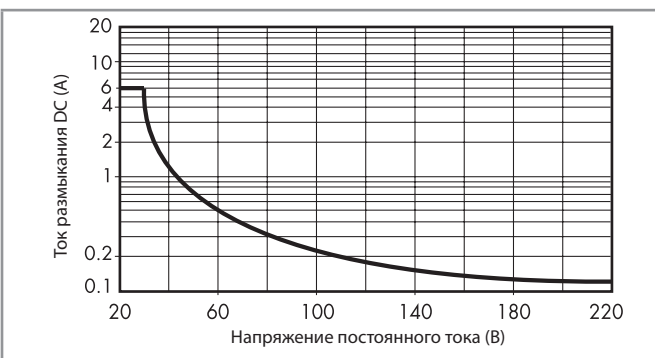

**H 38 - Макс. отключающая способность DC1, 1 полюс 16 А и 2 полюса 8 А**

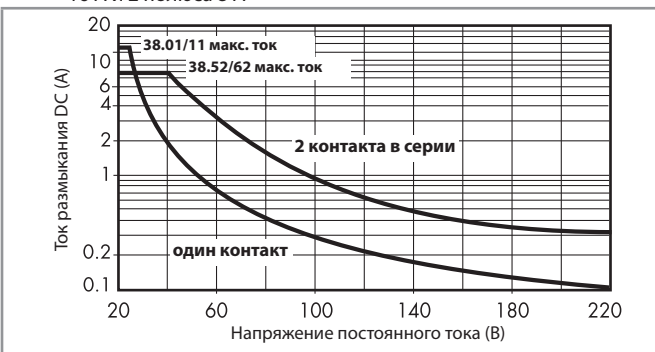

- При коммутации резистивных нагрузок (DC1), имеющих напряжение и ток ниже значений на графике, может быть достигнута Электрическая долговечность  $\geq 60 \cdot 10^3$  (1-полюс.) или  $\geq 80 \cdot 10^3$  (2-полюс.).
- При коммутации нагрузки DC13, подключение диода параллельно с нагрузкой обеспечивает такую же долговечность, как при нагрузке DC1. Примечание: Под нагрузкой возможно увеличение времени срабатывания.

## Характеристики катушки - Электромеханическое реле, 1-полюсное, 6 А

Параметры чувств. катушки DC, 1 полюс

Номин. напряж. $U_N$	Код катушки	Рабочий диапазон		Ном. ток I при $U_N$	Потребл. мощность P при $U_N$
		$U_{min}$	$U_{max}$		
В		В	В	мА	Вт
6	7.006	4.8	7.2	35	0.2
12	7.012	9.6	14.4	15.2	0.2
24	7.024	19.2	28.8	10.4	0.3
48	7.048	38.4	57.6	6.3	0.3
60	7.060	48	72	7	0.4

Параметры катушки AC/DC, 1 полюс

Номин. напряж. $U_N$	Код катушки	Рабочий диапазон		Ном. ток I при $U_N$	Потребл. мощность I при $U_N$
		$U_{min}$	$U_{max}$		
В		В	В	мА	ВА/Вт
12	0.012	9.6	13.2	16	0.2/0.2
24	0.024	19.2	26.4	12	0.3/0.2
48	0.048	38.4	52.8	6.9	0.3/0.3
60	0.060	48	66	7	0.5/0.5
110...125	0.125	88	138	5(*)	0.6/0.6(*)
220...240	0.240	176	264	4(*)	1/0.9(*)

(\*) Значения номинальной поглощающей способности катушки и потребляемой мощности относятся к  $U_N = 125$  и  $240$  В.

Параметры катушки AC, 1 полюс (применимы для окружающей температуры макс. +70°C)

Номин. напряж. $U_N$	Код катушки	Рабочий диапазон		Ном. ток I при $U_N$	Потребл. мощность P при $U_N$
		$U_{min}$	$U_{max}$		
В		В	В	мА	ВА/Вт
(230...240) AC	8.240	184	264	3	0.7/0.3

Параметры катушки с подавлением тока утечки, 1 полюс

Номин. напряж. $U_N$	Код катушки	Рабочий диапазон		Ном. ток I при $U_N$	Потребл. мощность P при $U_N$
		$U_{min}$	$U_{max}$		
В		В	В	мА	ВА/Вт
(110...125) AC/DC	3.125	94	138	8(*)	1/1(*)
(230...240) AC	3.240	184	264	7(*)	1.7/0.5(*)

(\*) Значения номинальной поглощающей способности катушки и потребляемой мощности относятся к  $U_N = 125$  и  $240$  В.

Интерфейсные модули 38 серии (версия питания 3) оснащены встроенной схемой подавления утечки тока. Модули используются для промышленных приложений в схемах, где контакты не размыкаются, если в цепи сохраняется остаточный ток (110...125)В AC или (230...240)В AC.

Такая проблема возникает, например, при подключении интерфейсных модулей к ПЛК с симисторными выходами или при подключении оборудования по достаточно длинным кабелям.

## Характеристики катушки - Электромеханическое реле 1-полюсное 16 А и 2-полюсное 8 А

Параметры чувств. катушки DC, 1 полюс 16 А и 2 полюса 8 А

Номин. напряж. $U_N$	Код катушки	Рабочий диапазон		Ном. ток I при $U_N$	Потребл. мощность P при $U_N$
		$U_{min}$	$U_{max}$		
В		В	В	мА	Вт
12	7.012	9.6	14.4	41	0.5
24	7.024	19.2	28.8	19.5	0.5
60	7.060	48	72	8	0.5

Параметры катушки AC/DC, 1 полюс 16 А и 2 полюса 8 А

Номин. напряж. $U_N$	Код катушки	Рабочий диапазон		Ном. ток I при $U_N$	Потребл. мощность P при $U_N$
		$U_{min}$	$U_{max}$		
В		В	В	мА	Вт
24	0.024	19.2	26.4	20	0.5/0.5
60	0.060	48	66	7.1	0.5/0.5
110...125	0.125	88	138	4.6	0.6/0.6
220...240	0.240	184	264	3.8	0.9/0.9

Параметры катушки AC, 1 полюс 16 А и 2 полюса 8 А

Номин. напряж. $U_N$	Код катушки	Рабочий диапазон		Ном. ток I при $U_N$	Потребл. мощность P при $U_N$
		$U_{min}$	$U_{max}$		
В		В	В	мА	ВА/Вт
230...240	8.230	184	264	5.3	1.2/0.6

## Характеристики катушки - Электромеханическое реле 1-полюсное и 2-полюсно

R 38 - Отношение рабочего диапазона для DC к температуре окр. среды, 1 полюс и 2 полюса

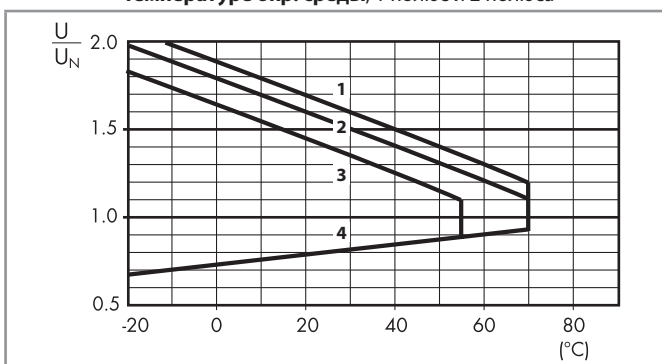

- 1 - Макс. допустимое напряжение на катушке при номинальной нагрузке (катушка DC).
- 2 - Макс. допустимое напряжение на катушке при номинальной нагрузке (катушки AC/DC -  $U \leq 60$  В).
- 3 - Макс. допустимое напряжение на катушке при номинальной нагрузке (катушки AC/DC -  $U > 60$  В).
- 4 - Мин. считываемое напряжение при температуре окружающей среды.

### Технические параметры - твердотельное реле

Прочее			38.81/38.91		38.31/38.41	
Потери мощности	без выходного тока	Вт	0.25 (24 В DC)		0.5	
	при номинальном токе	Вт	0.4		2.2 (DC выход)/3 (AC выход)	
Клеммы			38.81		38.91	
Длина зачистки провода		мм	10		10	
⊖ Момент завинчивания		Нм	0.5		—	
Макс. размер провода			одножильный провод	многожильный провод	одножильный провод	многожильный провод
	мм <sup>2</sup>		1 x 2.5 / 2 x 1.5	1 x 2.5 / 2 x 1.5	1 x 2.5	1 x 2.5
	AWG		1 x 14 / 2 x 16	1 x 14 / 2 x 16	1 x 14	1 x 14
			<b>38.31</b>		<b>38.41</b>	
Длина зачистки провода		мм	10		10	
⊖ Момент завинчивания		Нм	0.5		—	
Макс. размер провода			одножильный провод	многожильный провод	одножильный провод	многожильный провод
	мм <sup>2</sup>		1 x 2.5 / 2 x 1.5	1 x 2.5 / 2 x 1.5	1 x 2.5	1 x 2.5
	AWG		1 x 14 / 2 x 16	1 x 14 / 2 x 16	1 x 14	1 x 14

### Входные параметры - твердотельные реле 38.81 и 38.91 - ширина 6.2 мм

#### Входные данные DC

Номинал. напряж. U <sub>N</sub>	Код катушки	Рабочий диапазон		Напряж. отключения U	Ток управления I при U <sub>N</sub>	Энергопотребление P
		U <sub>min</sub>	U <sub>max</sub>			
В		В	В	В	мА	Вт
6	7.006	5	7.2	2.4	7	0.2
24	7.024	16.8	30	10	10.5	0.3
60	7.060	35.6	72	20	6.5	0.4

#### Входные данные - типы подавления тока утечки

Номинал. напряж. U <sub>N</sub>	Код катушки	Рабочий диапазон		Напряж. отключения U	Ток управления I при U <sub>N</sub>	Энергопотребление P при U <sub>N</sub>
		U <sub>min</sub>	U <sub>max</sub>			
В		В	В	В	мА	Вт
110...125 AC/DC	3.125	94	138	44	8(*)	1/1(*)
230...240 AC	3.240	184	264	72	6.5(*)	1.6/0.6(*)

(\*) Значения номинальной поглощающей способности катушки и Энергопотребления относятся к U<sub>N</sub> = 125 и 240 В.

#### Входные данные AC/DC

Номинал. напряж. U <sub>N</sub>	Код катушки	Рабочий диапазон		Напряж. отключения U	Ток управления I при U <sub>N</sub>	Энергопотребление P
		U <sub>min</sub>	U <sub>max</sub>			
В		В	В	В	мА	ВА/Вт
110...125	0.125	88	138	22	5.5*	0.7/0.7
220...240	0.240	184	264	44	3.5*	1/0.9

(\*) Значения номинальной поглощающей способности катушки и Энергопотребления относятся к U<sub>N</sub> = 125 и 240 В.

Интерфейсные модули 38 серии (версия питания 3) оснащены встроенной схемой подавления утечки тока. Модули используются для промышленных приложений в схемах, где контакты не размыкаются, если в цепи сохраняется остаточный ток (110...125)В AC или (230...240)В AC. Такая проблема возникает, например, при подключении интерфейсных модулей к ПЛК с симисторными выходами или при

### Входные параметры - твердотельные реле 38.31 и 38.41 - ширина 14 мм

#### Входные данные DC

Номинал. напряж. U <sub>N</sub>	Код катушки	Рабочий диапазон		Напряж. отключения U	Ток управления I при U <sub>N</sub>	Энергопотребление P
		U <sub>min</sub>	U <sub>max</sub>			
В		В	В	В	мА	Вт
12	7.012	9.6	18	5	9	0.2
24	7.024	16.8	30	5	12	0.3

#### Входные данные AC/DC

Номинал. напряж. U <sub>N</sub>	Код катушки	Рабочий диапазон		Напряж. отключения U	Ток управления I при U <sub>N</sub>	Энергопотребление P
		U <sub>min</sub>	U <sub>max</sub>			
В		В	В	В	мА	Вт
24	0.024	16.8	30	9	16.5	0.3



## Характеристики выходной цепи - Твердотельные реле

**L 34-1 - Зависимость тока выход. цепи DC от температуры**  
38.x1.x.xxx.9024 (только 38.81/91/21)

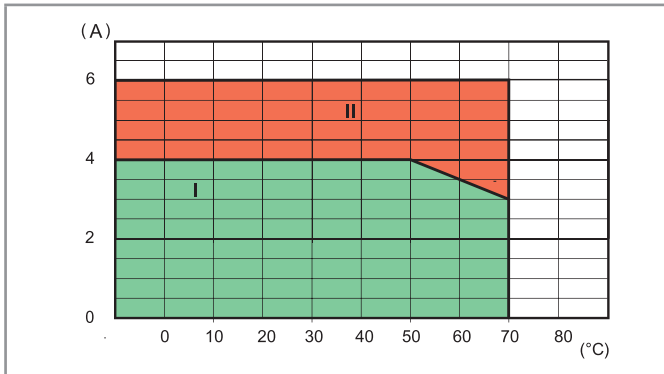

**L 34 - Зависимость тока выход. цепи AC от температуры**  
38.x1.x.xxx.8240 (только 38.81/91/21)

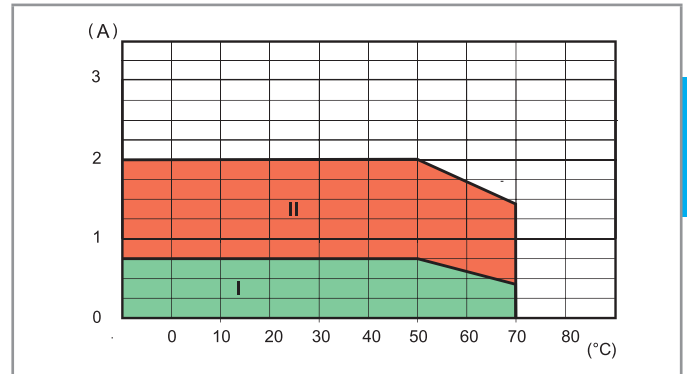

**I:** Реле SSR установлены группой (без зазоров между розетками)

**II:** Реле SSR установлены свободно или с зазором  $\geq 9$  мм, который обеспечивает отсутствие нагрева от соседних компонент

**Макс. рекомендуемая частота коммутаций** (циклов/час, 50% без нагрузки) при температуре окр. среды 50°C, одиночная установка (только 38.81/91/21)

Нагрузка	38.x1.x.xxx.9024	38.x1.x.xxx.8240	38.x1.x.xxx.7048
24 В 6 А DC1	180 000	—	—
24 В 3 А DC L/R = 10 мс	5000	—	—
24 В 2 А DC L/R = 40 мс	3600	—	—
24 В 1 А DC L/R = 40 мс	6500	—	—
24 В 0.8 А DC L/R = 40 мс	9000	—	—
24 В 1.5 А DC L/R = 80 мс	3250	—	—
230 В 2 А AC1	—	60 000	—
230 В 1.25 А AC15	—	3600	—
48 В 0.1 А DC1	—	—	60 000

## Технические параметры - Интерфейсные модули с таймером

### Характеристики электромагнитной совместимости

Тип теста		Базовый стандарт	
Электростатический разряд	контактный разряд	EN 61000-4-2	4 кВ
	воздушный разряд	EN 61000-4-2	8 кВ
Электромагнитное поле РЧ-диапазона (80 ÷ 1000 МГц)		EN 61000-4-3	10В/м
Быстрый переходный режим (разрыв) (5-50 нс, 5 кГц) на клеммах литания		EN 61000-4-4	4 кВ
Импульсы (1.2/50 мкс) на клеммах питания	общий режим	EN 61000-4-5	4 кВ
	дифференциальный режим	EN 61000-4-5	4 кВ
Общий режим для РЧ-диапазона (0.15 ÷ 80 МГц) на клеммах питания		EN 61000-4-6	10 В
Радиационное и кондуктивное излучение		EN 55022	класс В
<b>Прочее</b>		<b>EMR</b>	<b>SSR</b>
Ток абсорбции управляющего сигнала (В1)	без нагрузки	Вт 0.1	0.1
	при ном. токе	Вт 0.6	0.5
<b>Клеммы</b>		<b>38.21</b>	
Длина зачистки провода		мм 10	
Момент завинчивания		Нм 0.5	
Max. wire size		одножильный провод	многожильный провод
	мм <sup>2</sup>	1 x 2.5 / 2 x 1.5	1 x 2.5 / 2 x 1.5
	AWG	1 x 14 / 2 x 16	1 x 14 / 2 x 16

### Временные шкалы

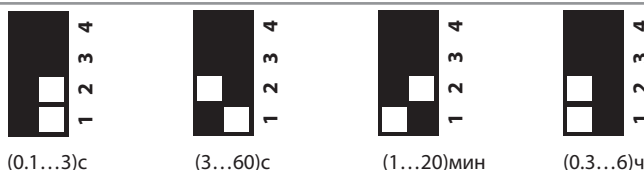

### функции

СВЕТОДИОД	Напряжение питания	НО выходной контакт
	Выкл.	Открыт
	Вкл.	Открыт (идет отсчет времени)
	Вкл.	Закрыт

### Схема эл. соединений

U = Напряжение питания

= Выходной контакт

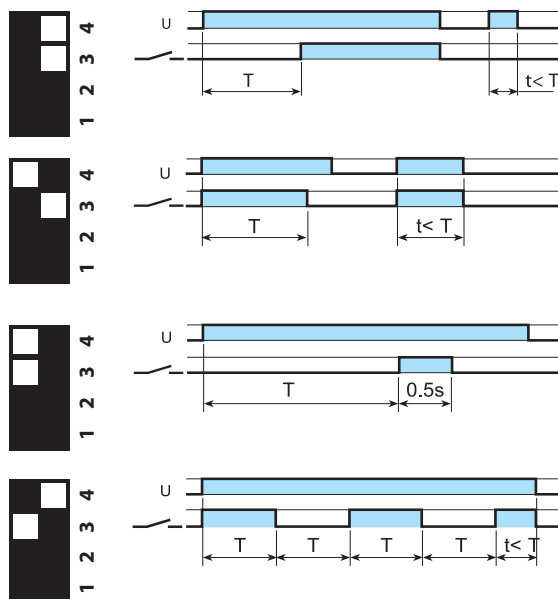
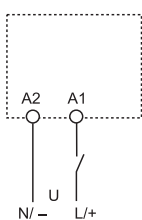

#### (AI) Задержка включения.

Питание подается на таймер. Контакт замыкается по прошествии времени предустановки. Сброс происходит при выключении питания.

#### (DI) Интервал.

Питание подается на таймер. Контакт замыкается немедленно. По прошествии предустановленного времени контакт возвращается в исходное положение.

#### (GI) Импульсы с задержкой (0.5 с).

Питание подается на таймер. Контакт замыкается по прошествии времени предустановки. Сброс происходит по истечении фикс. промежутка времени 0.5 с.

#### (SW) Симметричный повтор цикла (начальный импульс Вкл.).

Питание подается на таймер. Выходные контакты срабатывают немедленно и переключаются между положениями вкл. и выкл. до тех пор, пока подается питание. Соотношение 1: 1 (время во вкл. состоянии = времени в выкл. состоянии).

**Чертежи**

Тип 38.21  
38.51 / 38.51.3  
38.81 / 38.81.3  
Винтовой клеммы

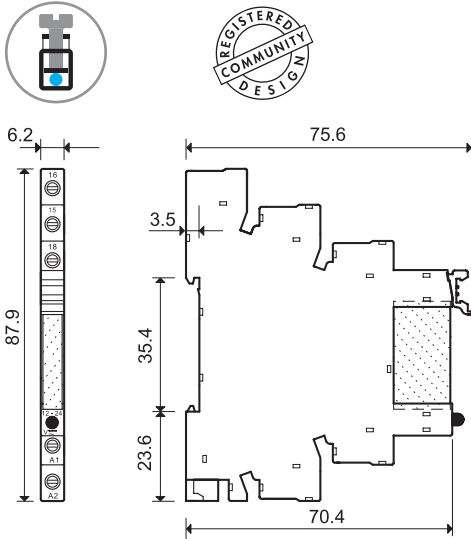

Тип 38.01  
38.31  
38.52  
Винтовой клеммы

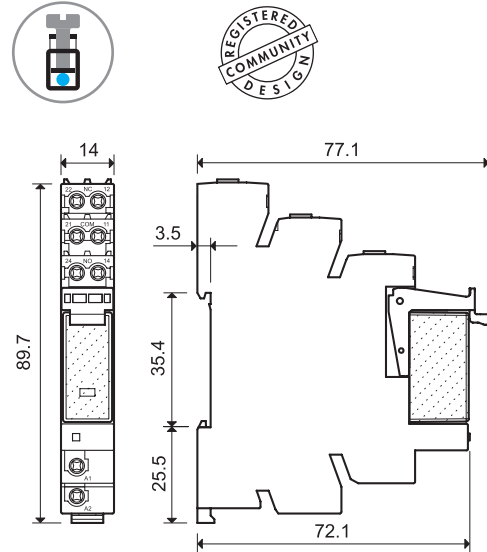

Тип 38.61 / 38.61.3  
38.91 / 38.91.3  
Пружинный клеммы

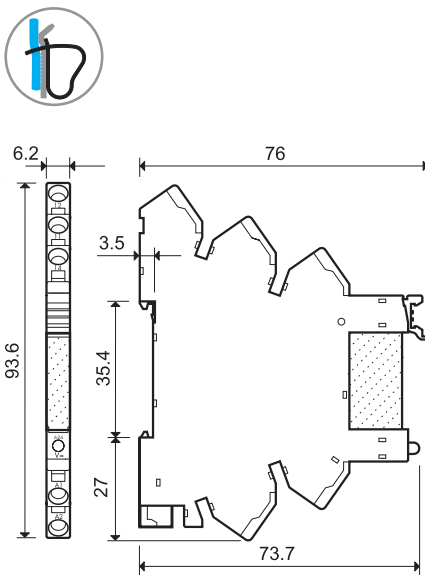

Тип 38.11  
38.41  
38.62  
Пружинный клеммы

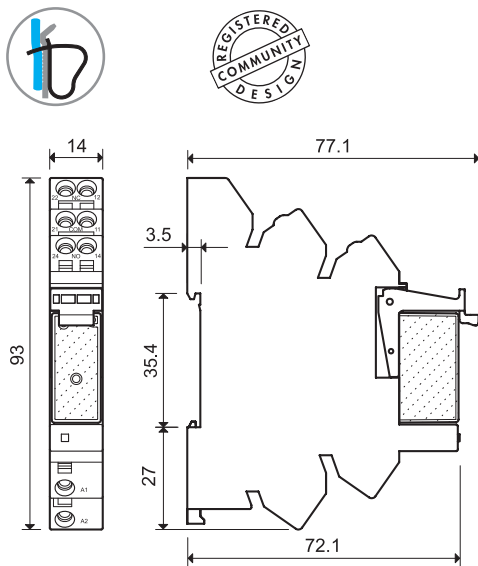

## Комбинации для электромеханических реле

### Винтовой зажим - 1-полюсное реле 6 А

Код интерфейсных модулей	Напряжение питания	Тип реле	Тип розетки
38.51.0.012.0060	12 В AC/DC	34.51.7.012.0010	93.01.0.024
38.51.0.024.0060	24 В AC/DC	34.51.7.024.0010	93.01.0.024
38.51.0.048.0060	48 В AC/DC	34.51.7.048.0010	93.01.0.060
38.51.0.060.0060	60 В AC/DC	34.51.7.060.0010	93.01.0.060
38.51.0.125.0060	(110...125)В AC/DC	34.51.7.060.0010	93.01.0.125
38.51.0.240.0060	(220...240)В AC/DC	34.51.7.060.0010	93.01.0.240
38.51.3.125.0060	(110...125)В AC/DC	34.51.7.060.0010	93.01.3.125
38.51.3.240.0060	(230...240)В AC	34.51.7.060.0010	93.01.3.240
38.51.7.006.0050	6 В DC	34.51.7.005.0010	93.01.7.024
38.51.7.012.0050	12 В DC	34.51.7.012.0010	93.01.7.024
38.51.7.024.0050	24 В DC	34.51.7.024.0010	93.01.7.024
38.51.7.048.0050	48 В DC	34.51.7.048.0010	93.01.7.060
38.51.7.060.0050	60 В DC	34.51.7.060.0010	93.01.7.060
38.51.8.240.0060	(230...240)В AC	34.51.7.060.0010	93.01.8.240

### Пружинный зажим - 1-полюсное реле 6 А

Код интерфейсных модулей	Напряжение питания	Тип реле	Тип розетки
38.61.0.012.0060	12 В AC/DC	34.51.7.012.0010	93.51.0.024
38.61.0.024.0060	24 В AC/DC	34.51.7.024.0010	93.51.0.024
38.61.0.125.0060	(110...125)В AC/DC	34.51.7.060.0010	93.51.0.125
38.61.0.240.0060	(220...240)В AC/DC	34.51.7.060.0010	93.51.0.240
38.61.3.125.0060	(110...125)В AC/DC	34.51.7.060.0010	93.51.3.125
38.61.3.240.0060	(230...240)В AC	34.51.7.060.0010	93.51.3.240
38.61.7.012.0050	12 В DC	34.51.7.012.0010	93.51.7.024
38.61.7.024.0050	24 В DC	34.51.7.024.0010	93.51.7.024
38.61.8.240.0060	(230...240)В AC	34.51.7.060.0010	93.51.8.240

### Винтовой зажим - 1-полюсное реле 16 А

Код интерфейсных модулей	Напряжение питания	Тип реле	Тип розетки
38.01.7.012.0050	12 В DC	41.61.9.012.0010	93.02.7.024
38.01.7.024.0050	24 В DC	41.61.9.024.0010	93.02.7.024
38.01.7.060.0050	60 В DC	41.61.9.060.0010	93.02.7.060
38.01.0.024.0060	24 В AC/DC	41.61.9.024.0010	93.02.0.024
38.01.0.060.0060	60 В AC/DC	41.61.9.060.0010	93.02.0.060
38.01.0.125.0060	125 В AC/DC	41.61.9.110.0010	93.02.0.125
38.01.0.240.0060	240 В AC/DC	41.61.9.110.0010	93.02.0.240
38.01.8.230.0060	230 В AC	41.61.9.110.0010	93.02.8.230

### Пружинный зажим - 1-полюсное реле 16 А

Код интерфейсных модулей	Напряжение питания	Тип реле	Тип розетки
38.11.7.012.0050	12 В DC	41.61.9.012.0010	93.52.7.024
38.11.7.024.0050	24 В DC	41.61.9.024.0010	93.52.7.024
38.11.7.060.0050	60 В DC	41.61.9.060.0010	93.52.7.060
38.11.0.024.0060	24 В AC/DC	41.61.9.024.0010	93.52.0.024
38.11.0.060.0060	60 В AC/DC	41.61.9.060.0010	93.52.0.060
38.11.0.125.0060	125 В AC/DC	41.61.9.110.0010	93.52.0.125
38.11.0.240.0060	240 В AC/DC	41.61.9.110.0010	93.52.0.240
38.11.8.230.0060	230 В AC	41.61.9.110.0010	93.52.8.230

### Винтовой зажим - 2-полюсное реле 8 А

Код интерфейсных модулей	Напряжение питания	Тип реле	Тип розетки
38.52.0.024.0060	24 В AC/DC	41.52.9.024.0010	93.02.0.024
38.52.0.060.0060	60 В AC/DC	41.52.9.060.0010	93.02.0.060
38.52.0.125.0060	(110...125)В AC/DC	41.52.9.110.0010	93.02.0.125
38.52.0.240.0060	(220...240)В AC/DC	41.52.9.110.0010	93.02.0.240
38.52.7.012.0050	12 В DC	41.52.9.012.0010	93.02.7.024
38.52.7.024.0050	24 В DC	41.52.9.024.0010	93.02.7.024
38.52.7.060.0050	60 В DC	41.52.9.060.0010	93.02.7.060
38.52.8.230.0060	(230...240)В AC	41.52.9.110.0010	93.02.8.230

### Пружинный зажим - 2-полюсное реле 8 А

Код интерфейсных модулей	Напряжение питания	Тип реле	Тип розетки
38.62.0.024.0060	24 В AC/DC	41.52.9.024.0010	93.52.0.024
38.62.0.060.0060	60 В AC/DC	41.52.9.060.0010	93.52.0.060
38.62.0.125.0060	(110...125)В AC/DC	41.52.9.110.0010	93.52.0.125
38.62.0.240.0060	(220...240)В AC/DC	41.52.9.110.0010	93.52.0.240
38.62.7.012.0050	12 В DC	41.52.9.012.0010	93.52.7.024
38.62.7.024.0050	24 В DC	41.52.9.024.0010	93.52.7.024
38.62.7.060.0050	60 В DC	41.52.9.060.0010	93.52.7.060
38.62.8.230.0060	(230...240)В AC	41.52.9.110.0010	93.52.8.230

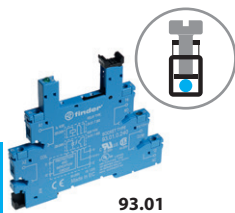

93.01

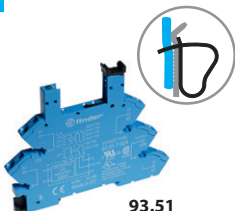

93.51

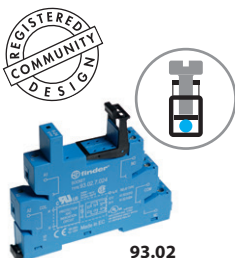

93.02

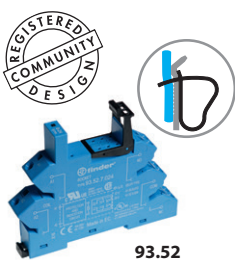

93.52

Сертификация  
(в соответствии с типом):



Согласно спецификации:

Определенные комбинации реле/розеток

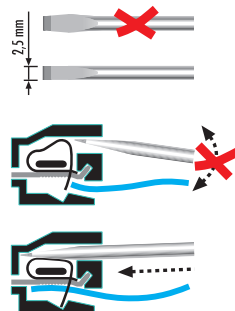

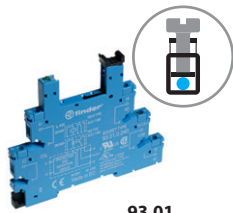

93.01

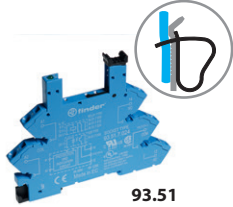

93.51

Сертификация  
(В соответствии с типом):



Согласно  
спецификации:  
Определенные  
комбинации  
реле/розеток

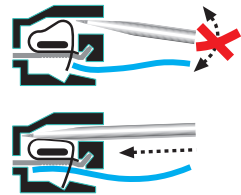
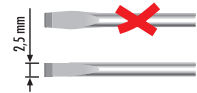

### Комбинации для твердотельного реле - ширина 6.2 мм

#### Винтовой зажим

Код интерфейсных модулей	Напряжение питания	Тип реле	Тип розетки
38.81.7.006.xxxx	6 В DC	34.81.7.005.xxxx	93.01.7.024
38.81.7.024.xxxx	24 В DC	34.81.7.024.xxxx	93.01.7.024
38.81.7.060.xxxx	60 В DC	34.81.7.060.xxxx	93.01.7.060
38.81.0.125.xxxx	(110...125)В AC/DC	34.81.7.060.xxxx	93.01.0.125
38.81.0.240.xxxx	(220...240)В AC/DC	34.81.7.060.xxxx	93.01.0.240
38.81.3.125.xxxx	(110...125)В AC/DC	34.81.7.060.xxxx	93.01.3.125
38.81.3.240.xxxx	(230...240)В AC	34.81.7.060.xxxx	93.01.3.240

#### Пружинный зажим

Код интерфейсных модулей	Напряжение питания	Тип реле	Тип розетки
38.91.7.006.xxxx	6 В DC	34.81.7.005.xxxx	93.51.7.024
38.91.7.024.xxxx	24 В DC	34.81.7.024.xxxx	93.51.7.024
38.91.7.060.xxxx	60 В DC	34.81.7.060.xxxx	93.51.7.060
38.91.0.125.xxxx	(110...125)В AC/DC	34.81.7.060.xxxx	93.51.0.125
38.91.0.240.xxxx	(220...240)В AC/DC	34.81.7.060.xxxx	93.51.0.240
38.91.3.125.xxxx	(110...125)В AC/DC	34.81.7.060.xxxx	93.51.3.125
38.91.3.240.xxxx	(230...240)В AC	34.81.7.060.xxxx	93.51.3.240

.xxxx  
.9024  
.7048  
.8240

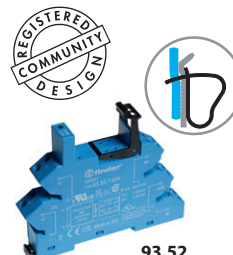

93.52

Сертификация  
(В соответствии с типом):



### Комбинации для твердотельного реле - ширина 14 мм

#### Винтовой зажим

Код интерфейсных модулей	Напряжение питания	Тип реле	Тип розетки
38.31.0.024.xxxx	24 В AC/DC	41.81.7.024.xxxx	93.02.0.024
38.31.7.012.xxxx	12 В DC	41.81.7.012.xxxx	93.02.7.024
38.31.7.024.xxxx	24 В DC	41.81.7.024.xxxx	93.02.7.024

#### Пружинный зажим

Код интерфейсных модулей	Напряжение питания	Тип реле	Тип розетки
38.41.0.024.xxxx	24 В AC/DC	41.81.7.024.xxxx	93.52.0.024
38.41.7.012.xxxx	12 В DC	41.81.7.012.xxxx	93.52.7.024
38.41.7.024.xxxx	24 В DC	41.81.7.024.xxxx	93.52.7.024

### Комбинации электромеханических и твердотельных реле с таймерами

#### Винтовой зажим

Код интерфейсных модулей	Напряжение питания	Тип реле	Тип розетки
38.21.0.012.0060	12 В AC/DC	34.51.7.012.0010	93.21.0.024
38.21.0.024.0060	24 В AC/DC	34.51.7.024.0010	93.21.0.024
38.21.0.024.xxxx	24 В AC/DC	34.81.7.024.xxxx	93.21.0.024

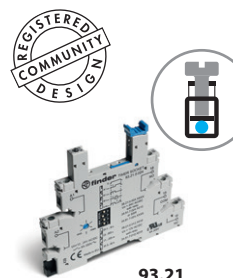

93.21

Сертификация  
(В соответствии с типом):



Аксессуары



093.20

В

Сертификация  
(В соответствии с типом):



<b>20-полюсный шинный соединитель</b> для 38.21/51/61/81/91	093.20 (синий)	093.20.0 (черный)	093.20.1 (красный)
Номинальные значения	36 А - 250 В		

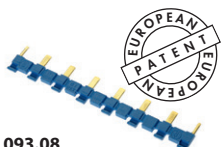
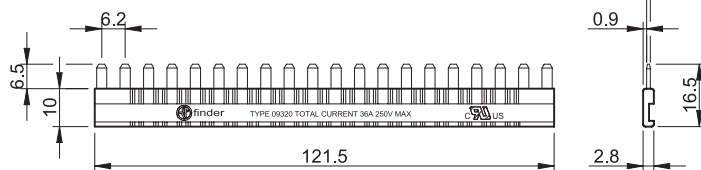

093.08

Сертификация  
(В соответствии с типом):



<b>8-полюсный шинный соединитель</b> для 38.01/11/31/41/52/62	093.08 (синий)	093.08.0 (черный)	093.08.1 (красный)
Номинальные значения	10 А - 250 В		

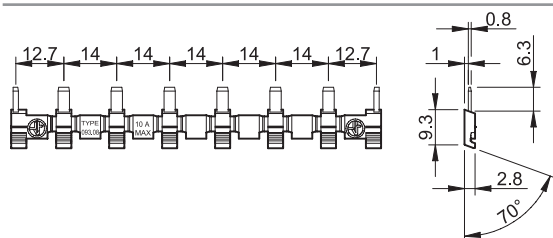

093.01

<b>Пластиковый разделитель</b>	093.01
Толщина 2 мм, необходимо устанавливать в начале и в конце группы интерфейсов.	
Может применяться для визуального разделения групп, обязательно следует использовать для:	
- защитного разделения интерфейсов соседних ПЛК с различным напряжением согласно требованиям VDE 0106-101	
- защиты перемычек	

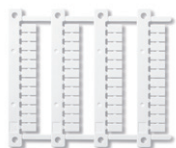

093.48

<b>Блок маркировок</b> , для 38.21/51/61/81/91, пластик, 48 шт, 6 x 10 мм	093.48
---	--------

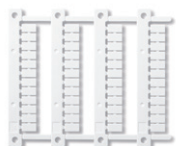

060.48

<b>Блок маркировок, (для термопринтеров CEMBRE)</b> , для реле 38.01/11/31/41/52/62 (48 шт.), 6 x 12 мм	060.48
---	--------